

EVERBERG

PAI

MH
Instalacje sportowe

System asekuracyjny
do parków linowych



System asekuracji **PAL** jest zabezpieczeniem zapewniającym tzw. ochronę ciągłą. Umożliwia zbudowanie parku linowego zgodnie z normą EN-15567-1. Elementy systemu stanowiące wyposażenie indywidualne są zgodne z normą EN17109:2020 i posiadają certyfikat „CE”.

System PAL składa się z następujących podsystemów:

1. **Asekuracji poziomej** w postaci liny zamocowanej na obu końcach w tzw. stacjach.
2. **Asekuracji pionowej** (dwa rozwiązania)
3. **Stacji (4 rozwiązania)** - stanowiących miejsce mocowania końców asekuracji poziomej oraz pełniących dodatkowe funkcje np. rozgałęzienia lub łączenia odcinków asekuracji poziomej oraz łączenia odcinków asekuracji poziomej z asekuracją pionową.

System asekuracyjny do parków linowych

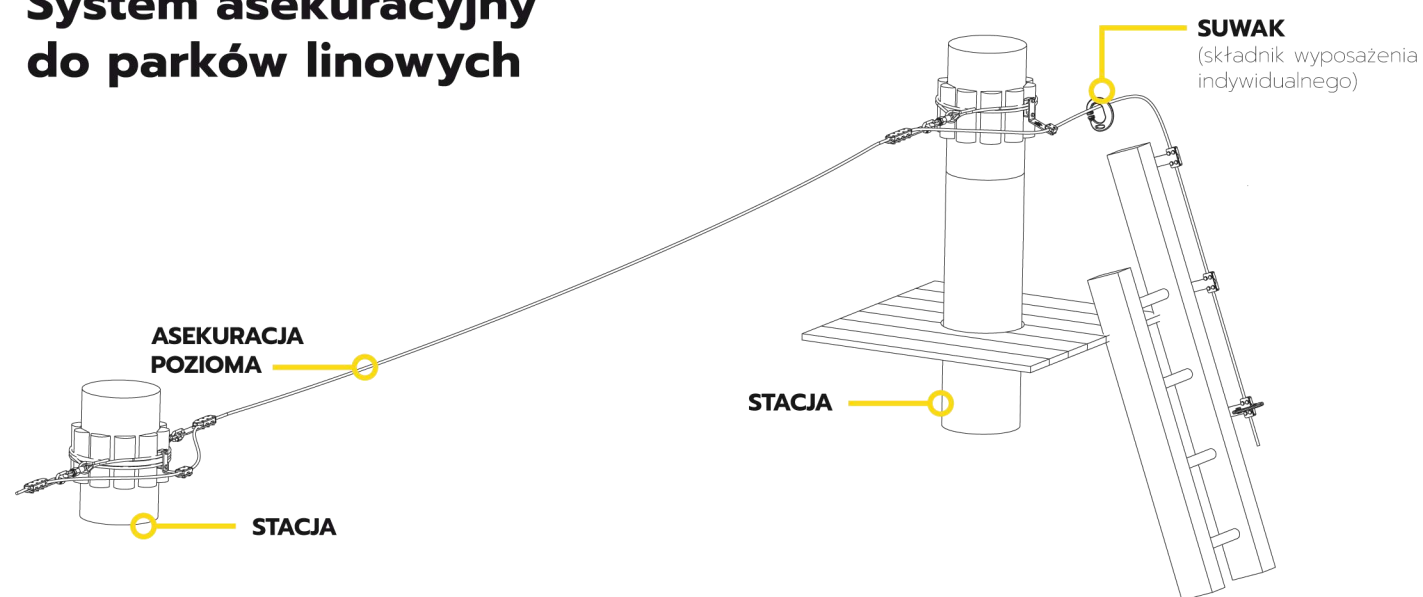

Wykaz części składowych

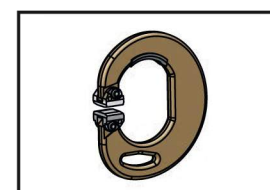

PAL 100
Hak (suwak) - wyposażenie indywidualne.
Zgodny z EN17109:2020

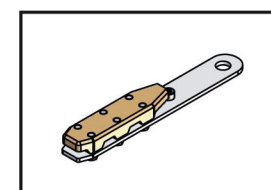

PAL 200
Mocowanie liny standardowe (dla przęseł o rozpiętości max. ok. 25m)

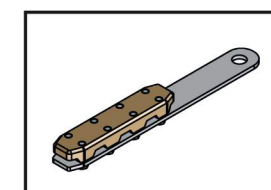

PAL 210
Mocowanie liny dla przęseł długich (o rozpiętości do ok. 100m)

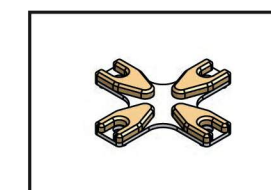

PAL 300
Zwrotnica do budowania rozwidleń toru linowego.

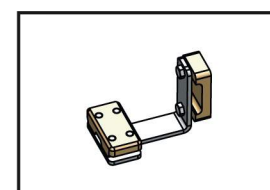

PAL 400
Podwieszka do podtrzymywania w obszarze stacji (np. na obejściu słupa).

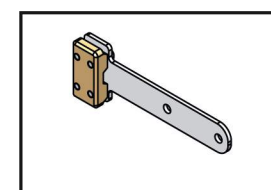

PAL 510
Mocowanie liny w asekuracji pionowej.

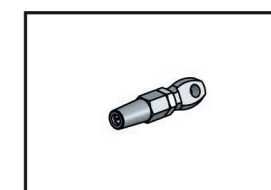

PAL 610
Zacisk linowy 10mm

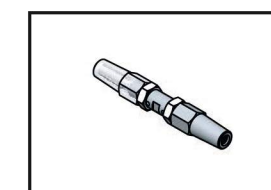

PAL 620
Łącznik liny nierozłączalny

Asekuracja pionowa WERSJA 1 i jej połączenie z asekuracją poziomą

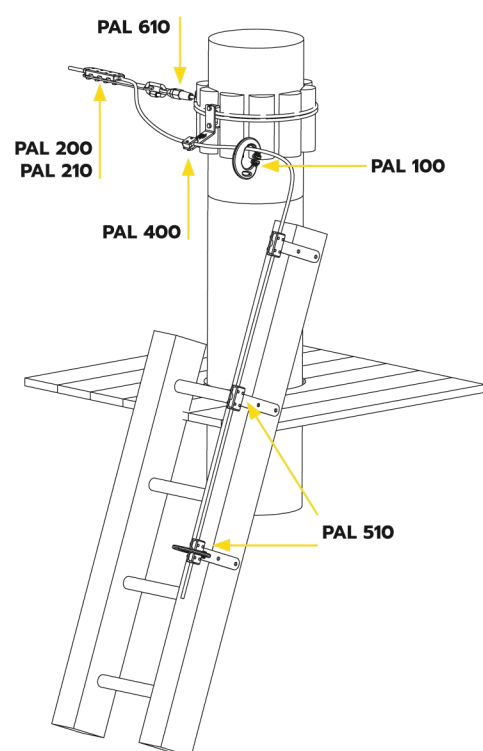

Asekuracja pionowa WERSJA 2 i jej połączenie z asekuracją poziomą

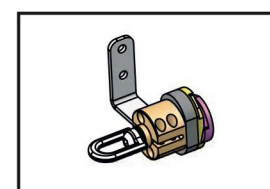
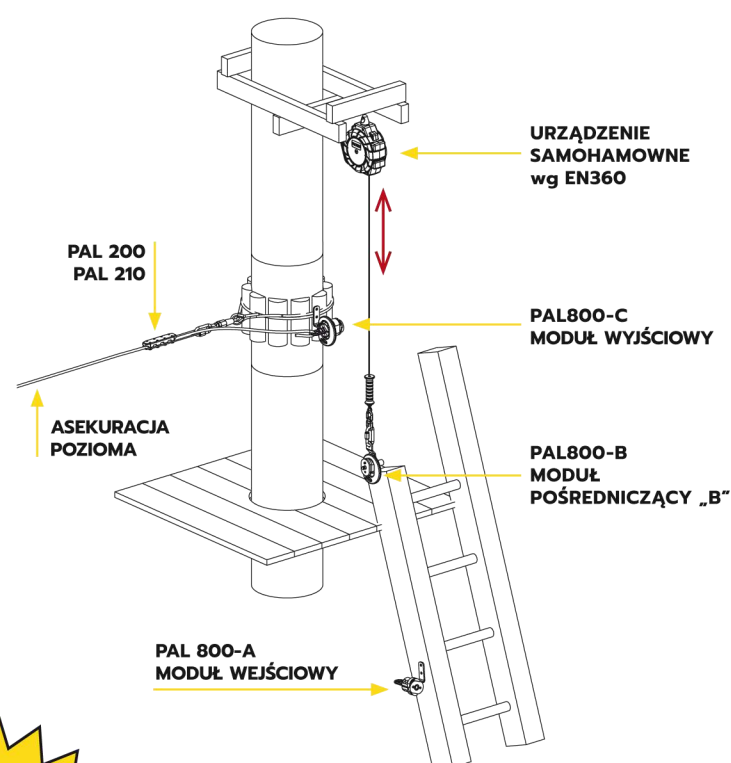

PAL 800-A
Moduł wejściowy

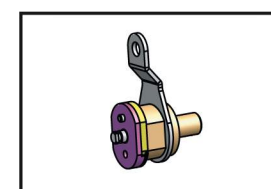

PAL 800-B
Moduł pośredniczący

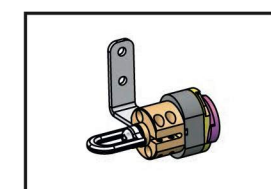

PAL 800-C
Adapter ochrony ciągłej, moduł wyjściowy.

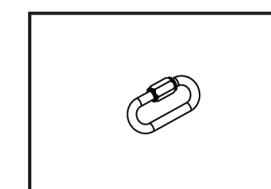

AZ 090
Ogniwo śrubowe



CR250-PAL
Urządzenie samohamowne, linka zakończona krętlikiem.
Zgodne z EN360



PAL 010
Linka (wyposażenie indywidualne)
Zgodna EN17109:2020

WYŁĄCZNY DYSTRYBUTOR



Instalacje Sportowe MH Michał Hanusiak

ul. Osiedle Wrzosey 3/15
34-240 Jordanów
NIP: 5521645133
mh.instalacjesportowe@gmail.com
tel. 793 933 124

PRODUCENT



everberg.com
hello@everberg.com
+48 42 29 29 572

ul. Starorudzka 9
93-403 Łódź
POLAND



www.linolandia.com

